



Fael Security Srl
Via E. Majorana
72100 Brindisi - ITALIA
Tel. 0831-546563
E-mail: fael@fael.com
Web: faelsecurity.com

SCORREVOLE EI₂ 120

"CROSSWALK 120"

Marcato CE secondo EN 16034:2014 e 13241:2016

- Scorrevole tagliafuoco per uso esclusivo in ambienti interni ed al coperto.
- Installare in ambienti non soggetti a correnti d'aria.
- Montaggio da effettuarsi solo da personale specializzato.
- Installare su vani o strutture a piombo e complanari.

Cliente: _____

CTR.N°: _____ del _____

Scheda S1/P2t (Scheda Mod. 850-A)

Vista lato guida

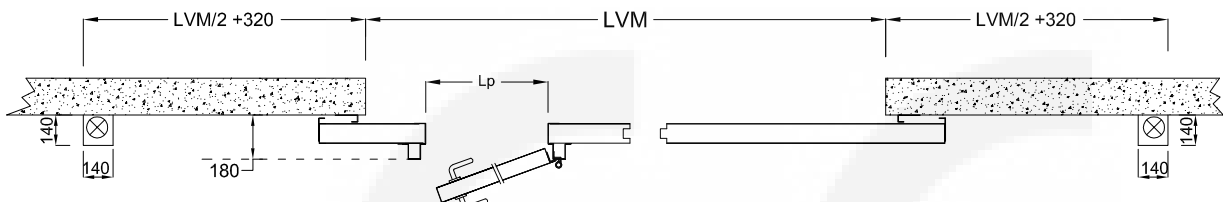
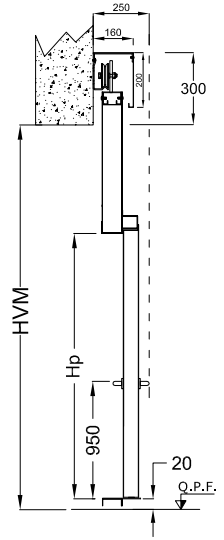
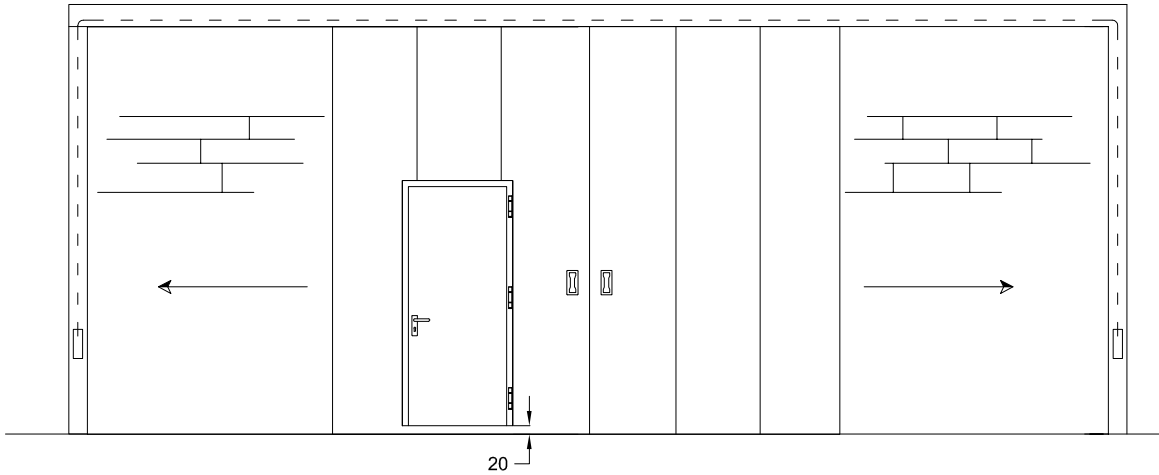

LVM = Larghezza Vano Muro
HVM = Altezza Vano Muro
Lp = Larghezza Passaggio (porta)
Hp = Altezza Passaggio (porta)
Q.P.F. = Quota Pavimento Finito

Porta pedonale verso a Tirare

Esempio di Portone scorrevole doppia anta vista lato guida con porta pedonale verso a Tirare DX posizionato su Anta SX del portone scorrevole

Elementi del battente realizzati con pannelli indipendenti Pannelli a deformabilità programmata

Porta Pedonale verso a Tirare

Tira SX Tira DX

Lp. = 950 x Hp. = 2020
 Lp. = 1200 x Hp. = 2020
 Lp. = 950 x Hp. = 2120
 Lp. = 1200 x Hp. = 2120

Scorrevole doppia anta simmetrica

LVM = _____ mm x HVM = _____ mm

Porta pedonale verso a Tirare . *
Per porta pedonale verso a Spingere contattare il nostro Ufficio Tecnico.

ACCESSORI

OBBLIGATORI

Doppio Elettromagnete + un tasto di sblocco

Doppio Regolatore di chiusura

Doppio Ammortizzatore fine corsa

ANTA PEDONALE

Coppia maniglia

Maniglione Push-Bar (corpo nero-barra rossa)

Visiva 300x400 mm

Note: Altezza maniglia/maniglione = 950 mm da Quota pavimento finito

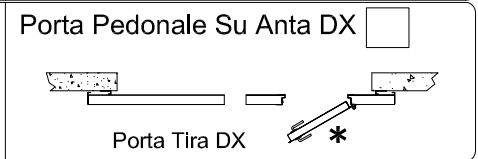
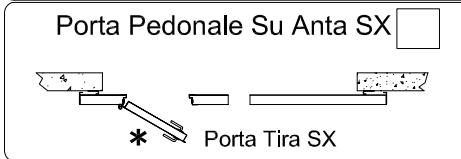
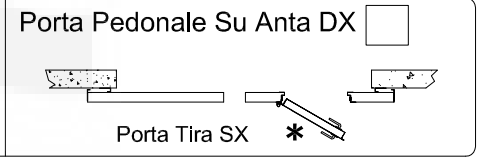
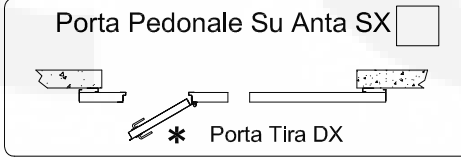

OPZIONALI

Battuta in luce (contrappeso rinviato)

Tenuta fumi Sa (EN 1634-3:2005)

Serratura notturna (applicazione esterna)

Rivelatore (fumo e calore) RFC

Rivelatore centralizzato RFC/C

RAL: _____

Note:

Note: Tasselli per l'ancoraggio ai supporti **NON** sono compresi nella fornitura

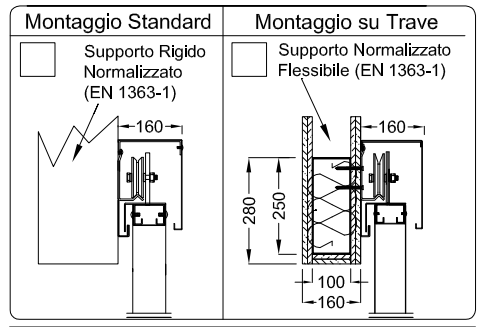
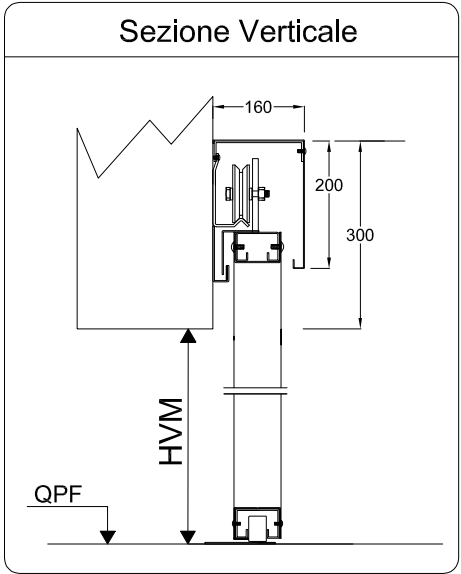

Data -- Timbro e Firma

I disegni sono esemplificativi e non in scala